

Rippenstahl, Anker und Zubehör

Acier nervuré, ancrages et accessoires

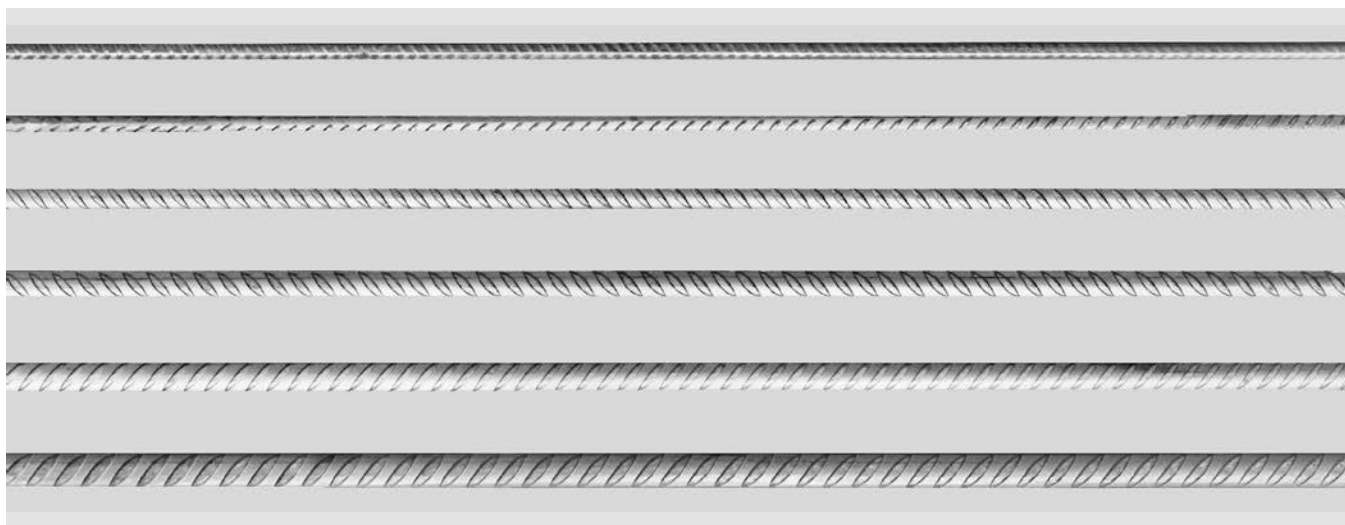

3

RIBA Rippenstahl

Werkstoffe

- RIBA Rippenstahl ist ein austenitisch-ferritischer, nicht-rostender und hochfester Verankerungs- und Bewehrungsstahl.
- Nichtrostende Stähle sind nach zunehmender Korrosionsbeständigkeit in Klassen nach Merkblatt SIA 2029 eingeteilt.
- RIBA Rippenstahl ist in den folgenden Legierungen ab Lager lieferbar: 1.4362 (Korrosionswiderstandsklasse III nach Merkblatt SIA 2029), 1.4462 (Korrosionswiderstandsklasse IV nach Merkblatt SIA 2029).

Form

- RIBA Rippenstähle werden in Lagerlängen und/oder nach Plan bearbeitet geliefert.
- RIBA Rippenstähle können auch mit Gewinden, sowie nicht rostenden Muttern, U-Scheiben, Ankerplatten und Kupplungen geliefert werden.

Preise (Grundsätzlich sind die AGB's zu beachten)

- Die Preise verstehen sich ab Werk ohne Mehrwertsteuer (MWST), andere Umsatzsteuern, Gebühren, Zölle, Abgaben und ohne Verpackungs- und Transportkosten sowie Mindermengenzuschläge.
- Paletten und Verpackungen werden für sämtliche Lieferungen verrechnet.

Lieferung

- Ab CHF 2000.- Nettowarenwert (vgl. Ziff. 4 AGB) erfolgt die Lieferung franko Abladeort (z.B. Baustelle, Werkhof, Talstation).
- Bis zu einem Nettowarenwert (vgl. Ziff. 4 AGB) von CHF 500.- wird zusätzlich ein Mindermengenzuschlag in Rechnung gestellt.
- RIBA Rippenstähle werden auf Bestellung nach Bewehrungsliste abgelängt/abgebogen; Liefertermine nach Vereinbarung.

Acier nervuré RIBA

Alliages

- L'acier nervuré RIBA est un acier d'armature et d'ancrage, inoxydable, austénitique-ferritique, à haute résistance et surface nervurée.
- Les aciers inoxydables sont classifiés en classes par ordre croissant de leur résistance à la corrosion selon cahier technique SIA 2029.
- L'acier nervuré RIBA est disponible du stock dans les alliages suivants: 1.4362 (classe de résistance à la corrosion III selon cahier technique SIA 2029), 1.4462 (classe de résistance à la corrosion IV selon cahier technique SIA 2029).

Forme

- Les aciers nervurés RIBA sont livrés en longueurs standard ou/et façonnés selon plan.
- Les aciers nervurés RIBA peuvent également être fournis avec filetages, écrous inoxydables, rondelles, plaques d'ancrage et raccords.

Prix (les CG sont en principe à prendre en compte)

- Les prix s'entendent départ usine sans taxe sur la valeur ajoutée (TVA), autres taxes sur le chiffre d'affaires, taxes diverses, droits de douane, redevances et sans frais d'emballage et de transport, ainsi que suppléments pour quantité minimale.
- Palettes et emballages sont facturés pour toutes les livraisons.

Livraison

- A partir d'une valeur nette de la marchandise de CHF 2000.- (cf. ch. 4 CG), la livraison est effectuée franco lieu de déchargement (p.ex. chantier, atelier d'usine, localité de plaine).
- Jusqu'à une valeur marchandise nette (voir chiffre 4 CG) de CHF 500.-, un supplément pour quantité minimale est en outre facturé.
- Les aciers nervurés RIBA sont coupés/façonnés sur commande selon liste d'armature; délais de livraison à convenir.

RIBA Rippenstahl

Acier nervuré RIBA

Nichtrostender Rundstahl, gerippt, 1.4362 (Korrosionswiderstandsklasse III nach Merkblatt SIA 2029).

Farbliche Kennzeichnung: neonpink

Acier inoxydable, rond, nervuré, 1.4362 (classe de résistance à la corrosion III selon cahier technique SIA 2029).

Couleur d'identification: neonpink

Ø	kg/ml	Streckgrenze Limite élastique $f_{s0.2k}$	Zugfestigkeit Résistance à la traction f_{tk}	Bruchdehnung Allongement à la rupture (A5)	Preise/kg Prix/kg
10 mm	0.617	660 N/mm ²	750 N/mm ²	≥ 15%	7.50
12 mm	0.888	660 N/mm ²	750 N/mm ²	≥ 15%	7.20
14 mm	1.210	660 N/mm ²	750 N/mm ²	≥ 15%	7.20
16 mm	1.580	660 N/mm ²	750 N/mm ²	≥ 15%	7.20
20 mm	2.470	660 N/mm ²	720 N/mm ²	≥ 15%	7.20

Nichtrostender Rundstahl, gerippt, 1.4462 (Korrosionswiderstandsklasse IV nach Merkblatt SIA 2029).

Farbliche Kennzeichnung: blau

Acier inoxydable, rond, nervuré, 1.4462 (classe de résistance à la corrosion IV selon cahier technique SIA 2029).

Couleur d'identification: bleu

Ø	kg/ml	Streckgrenze Limite élastique $f_{s0.2k}$	Zugfestigkeit Résistance à la traction f_{tk}	Bruchdehnung Allongement à la rupture (A5)	Preise/kg Prix/kg
10 mm	0.617	660 N/mm ²	750 N/mm ²	≥ 15%	10.—
12 mm	0.888	660 N/mm ²	750 N/mm ²	≥ 15%	9.50
14 mm	1.210	660 N/mm ²	750 N/mm ²	≥ 15%	9.50
16 mm	1.580	660 N/mm ²	750 N/mm ²	≥ 15%	9.50
20 mm	2.470	660 N/mm ²	720 N/mm ²	≥ 15%	9.50

– Die Preise verstehen sich per kg für Stäbe in Lagerlängen von zirka 6 m¹.

– Bearbeitung (Fix, BG1, BG2 und BGS) auf Anfrage.

– Les prix s'entendent par kg pour des barres d'une longueur standard d'environ 6 m¹.

– Façonnage (longueurs fixes, BG1, BG2 et BGS) sur demande.

Funktion

- Einteilige Verankerungselemente
- V-Typen mit Schaumstoffmantel ermöglichen Bewegung quer zur Längsachse

Form

- Einbaufertige Teile
- Detaillierte Angaben sind den technischen Dokumentationen zu entnehmen.
- Länge und Form des Verankerungsstabes können den Bedürfnissen angepasst werden.

Werkstoffe

Nicht rostende Bewehrungsstähle:

- Stahl 1.4362, KWK III
- Stahl 1.4462, KWK IV

Korrosionswiderstandsklassen (KWK) nach Merkblatt SIA 2029.

Preise (Grundsätzlich sind die AGB's zu beachten)

- Die Preise verstehen sich pro Stück gemäss Abmessungen in der Produktdokumentation.
- Die Preise für Produkte mit anderen Abmessungen werden auf Anfrage berechnet.
- Die Preise verstehen sich ab Werk ohne Mehrwertsteuer (MWST), andere Umsatzsteuern, Gebühren, Zölle, Abgaben und ohne Verpackungs- und Transportkosten sowie Mindermengenzuschläge.
- Paletten und Verpackungen werden für sämtliche Lieferungen verrechnet.

Lieferung

- Ab CHF 2000.- Nettowarenwert (vgl. Ziff. 4 AGB) erfolgt die Lieferung franco Abladeort (z.B. Baustelle, Werkhof, Talstation).
- Bis zu einem Nettowarenwert (vgl. Ziff. 4 AGB) von CHF 500.- wird zusätzlich ein Mindermengenzuschlag in Rechnung gestellt.

Fonction

- Eléments d'ancrage en une seule pièce
- Types V avec un revêtement en mousse synthétique permettant des mouvements transversaux

Forme

- Pièces prêtes à la mise en œuvre
- Les données détaillées figurent dans les documentations techniques.
- Longueur et forme de la barre d'ancrage peuvent être adaptées aux exigences.

Matériaux

Acier d'ancrage inoxydable:

- acier 1.4362, KWK III
- acier 1.4462, KWK IV

Classe de résistance à la corrosion (KWK) selon cahier technique SIA 2029.

Prix (les CG sont en principe à prendre en compte)





- Les prix s'entendent par pièce selon les dimensions indiquées dans la documentation du produit.
- Pour d'autres dimensions les prix sont calculés sur demande.
- Les prix s'entendent départ usine sans taxe sur la valeur ajoutée (TVA), autres taxes sur le chiffre d'affaires, taxes diverses, droits de douane, redevances et sans frais d'emballage et de transport, ainsi que suppléments pour quantité minimale.
- Palettes et emballages sont facturés pour toutes les livraisons.

Livraison

- A partir d'une valeur nette de la marchandise de CHF 2000.- (cf. ch. 4 CG), la livraison est effectuée franco lieu de déchargement (p.ex. chantier, atelier d'usine, localité de plaine).
- Jusqu'à une valeur marchandise nette (voir chiffre 4 CG) de CHF 500.-, un supplément pour quantité minimale est en outre facturé.





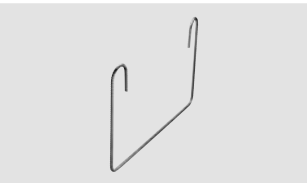
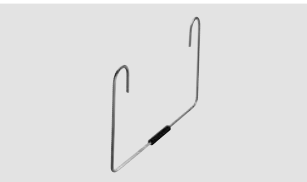
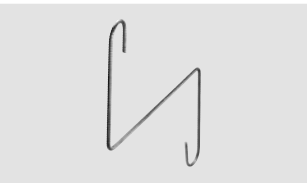
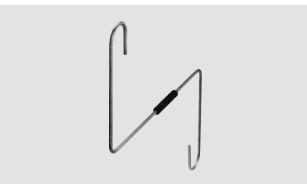
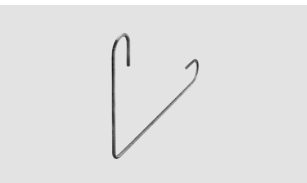



Verankerungslängen gemäss Produktdokumentation.

Longueur de la barre selon la documentation produits.

	Typen Types	∅ [mm]	Preise/St. Prix/pce 1.4362	1.4462
	RIBA-A	10	10.50	12.10
		12	14.70	17.40
		14	20.20	24.40
		16	26.90	33.10
		20	47.20	59.—
	RIBA-AV	10	13.80	15.50
		12	18.60	21.60
		14	25.20	30.—
		16	33.20	40.30
		20	57.20	70.90
	RIBA-B	10	10.80	12.40
		12	15.10	17.80
		14	20.90	25.10
		16	28.—	34.20
		20	49.20	61.10
	RIBA-BV	10	13.10	14.60
		12	17.40	20.—
		14	23.40	27.50
		16	31.30	37.50
		20	52.10	63.80
	RIBA-C	10	11.80	13.50
		12	16.10	18.90
		14	21.80	26.20
		16	28.80	35.30
		20	49.90	62.40
	RIBA-CV	10	15.10	16.90
		12	20.—	23.10
		14	26.90	31.90
		16	35.20	42.60
		20	60.—	74.40
	RIBA-D	10	12.—	13.60
		12	16.30	19.10
		14	22.30	26.70
		16	29.50	36.—
		20	51.20	63.70
	RIBA-DV	10	15.40	17.20
		12	20.40	23.50
		14	27.60	32.50
		16	36.20	43.60
		20	61.90	76.20
	RIBA-E	10	11.10	12.70
		12	15.30	18.—
		14	20.90	25.20
		16	27.70	33.90
		20	48.10	60.20

Verankerungslängen gemäss Produktdokumentation.

Longueur de la barre selon la documentation produits.

	Typen Types	Ø [mm]	Preise/St. Prix/pce	
			1.4362	1.4462
	RIBA-EV	10	14.40	16.20
		12	19.20	22.20
		14	26.—	30.80
		16	34.—	41.20
		20	58.20	72.10
	RIBA-F	10	10.10	11.80
		12	14.40	17.20
		14	20.20	24.70
		16	27.20	33.80
		20	48.90	61.70
	RIBA-FV	10	13.40	15.20
		12	18.20	21.40
		14	25.20	30.20
		16	33.40	40.90
		20	58.60	73.30
	RIBA-G	10	10.10	11.80
		12	14.40	17.20
		14	20.20	24.60
		16	27.30	33.60
		20	48.60	61.—
	RIBA-GV	10	13.40	15.20
		12	18.30	21.40
		14	25.30	30.20
		16	33.60	40.90
		20	58.60	72.80
	RIBA-H	10	12.20	14.20
		12	17.40	20.70
		14	24.40	29.70
		16	33.—	40.80
		20	58.70	73.60
	RIBA-HV	10	15.50	17.70
		12	21.30	25.—
		14	29.60	35.40
		16	39.50	48.10
		20	69.—	85.70
	RIBA-I	10	11.70	13.60
		12	17.—	20.10
		14	24.20	29.10
		16	33.—	40.20
		20	59.40	73.20
	RIBA-IV	10	15.10	17.10
		12	21.—	24.50
		14	29.60	35.—
		16	39.80	47.90
		20	70.40	86.—

3

Funktion

- Zweiteilige Verankerungselemente
- V-Typen mit Schaumstoffmantel ermöglichen Bewegung quer zur Längsachse

Form

- Einbaufertige Teile
- Detaillierte Angaben sind den technischen Dokumentationen zu entnehmen.
- Länge und Form des Verankerungsstabes können den Bedürfnissen angepasst werden.

Werkstoffe

Nicht rostende Bewehrungsstähle:

- Stahl 1.4362, KWK III
- Stahl 1.4462, KWK IV

Korrosionswiderstandsklassen (KWK) nach Merkblatt SIA 2029.

Preise (Grundsätzlich sind die AGB's zu beachten)

- Die Preise verstehen sich pro Stück gemäss Abmessungen in der Produktdokumentation.
- Die Preise für Produkte mit andern Abmessungen werden auf Anfrage berechnet.
- Die Preise verstehen sich ab Werk ohne Mehrwertsteuer (MWST), andere Umsatzsteuern, Gebühren, Zölle, Abgaben und ohne Verpackungs- und Transportkosten sowie Mindermengenzuschläge.
- Paletten und Verpackungen werden für sämtliche Lieferungen verrechnet.

Lieferung

- Ab CHF 2000.- Nettowarenwert (vgl. Ziff. 4 AGB) erfolgt die Lieferung franko Abladeort (z.B. Baustelle, Werkhof, Talstation).
- Bis zu einem Nettowarenwert (vgl. Ziff. 4 AGB) von CHF 500.- wird zusätzlich ein Mindermengenzuschlag in Rechnung gestellt.

Fonction

- Eléments d'ancrage en deux parties
- Types V avec un revêtement en mousse synthétique permettant des mouvements transversaux

Forme

- Pièces prêtes à la mise en œuvre
- Les données détaillées figurent dans les documentations techniques.
- Longueur et forme de la barre d'ancrage peuvent être adaptées aux exigences.

Matériaux

Acier d'ancrage inoxydable:

- acier 1.4362, KWK III
- acier 1.4462, KWK IV

Classe de résistance à la corrosion (KWK) selon cahier technique SIA 2029.

Prix (les CG sont en principe à prendre en compte)

- Les prix s'entendent par pièce selon les dimensions indiquées dans la documentation du produit.
- Pour d'autres dimensions les prix sont calculés sur demande.
- Les prix s'entendent départ usine sans taxe sur la valeur ajoutée (TVA), autres taxes sur le chiffre d'affaires, taxes diverses, droits de douane, redevances et sans frais d'emballage et de transport, ainsi que suppléments pour quantité minimale.
- Palettes et emballages sont facturés pour toutes les livraisons.

Livraison

- A partir d'une valeur nette de la marchandise de CHF 2000.- (cf. ch. 4 CG), la livraison est effectuée franco lieu de déchargement (p.ex. chantier, atelier d'usine, localité de plaine).
- Jusqu'à une valeur marchandise nette (voir chiffre 4 CG) de CHF 500.-, un supplément pour quantité minimale est en outre facturé.

Geschraubte RIBA Zug- und Druckanker



Ancrages de traction, de compression vissés RIBA

Verankerungslängen gemäss Produktdokumentation.

Longueur de la barre selon la documentation produits.





RIBA-830, -831, -832

RIBA-830, -831, -832

	Typen Types	Ø [mm]	Preise/St. Prix/pce 1.4362	1.4462
	RIBA-830	10	25.40	26.10
	ersetzt/ remplacés			
	RIBA-810			
	RIBA-831	10	24.70	25.40
	RIBA-832	10	25.70	26.40

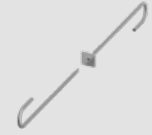

RIBA-860(V), -862(V), -864(V), -865(V), -866(V)

RIBA-860(V), -862(V), -864(V), -865(V), -866(V)

	Typen Types	Ø [mm]	Preise/St. Prix/pce 1.4362	1.4462
	RIBA-860	10	37.—	44.—
		12	45.—	54.50
		14	52.50	66.—
		16	69.50	87.—
		20	109.—	137.50
	RIBA-860V	10	40.—	47.—
	ersetzt/ remplacés	12	48.50	58.—
	RIBA-861	14	57.—	71.50
		16	77.50	90.50
		20	124.—	152.50
	RIBA-862	10	37.50	44.—
		12	44.—	52.50
		14	51.50	64.50
		16	71.—	84.50
		20	109.—	137.50
	RIBA-862V	10	40.—	47.—
	ersetzt/ remplacés	12	48.50	58.—
	RIBA-863	14	56.50	72.50
		16	77.—	94.50
		20	133.—	153.50
	RIBA-864	10	37.50	44.—
		12	43.—	54.50
		14	50.50	64.50
		16	71.50	86.—
		20	119.50	136.50

Teuerungsdifferenzen siehe Seite 65

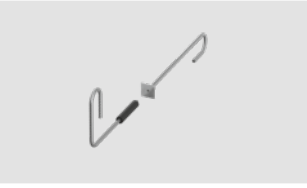
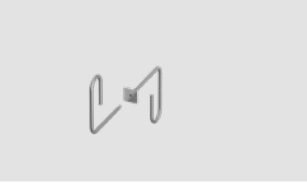
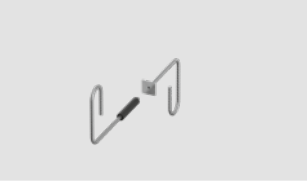
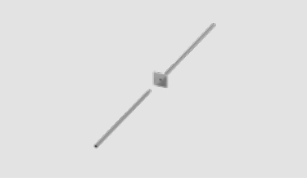
Différences de renchérissement page 65



	Typen Types	∅ [mm]	Preise/St. Prix/pce 1.4362	1.4462
	RIBA-864V	10	41.80	48.90
		12	51.40	61.10
		14	61.10	75.90
		16	84.20	97.50
		20	136.30	165.40
	RIBA-865	10	37.50	44.—
		12	43.—	54.—
		14	52.—	66.50
		16	70.—	84.—
		20	118.50	135.50
	RIBA-865V	10	38.60	44.90
		12	45.80	53.90
		14	52.90	65.10
		16	70.70	81.—
		20	109.80	132.—
	RIBA-866	10	34.90	41.50
		12	41.10	50.20
		14	47.50	60.50
		16	61.40	78.30
		20	95.30	122.90
	RIBA-866V	10	37.40	44.20
		12	44.20	53.20
		14	51.50	65.10
		16	68.50	81.30
		20	108.40	135.80

RIBA Anschlussatz

RIBA Kit de raccordement

Verankerungslängen gemäss Produktdokumentation.

Longueur de la barre selon la documentation produits.

	Typen Types	∅ [mm]	Preise/St. Prix/pce 1.4362	1.4462
	RIBA-870	10	29.—	33.20
	1. Bauetappe	12	31.80	37.10
	1 ^{ère} étape de la	14	34.40	41.90
	construction	16	41.70	50.80
		20	60.20	74.40
	RIBA-871	10	29.60	33.40
	1. Bauetappe	12	32.50	37.—
	1 ^{ère} étape de la	14	35.10	41.70
	construction	16	44.—	48.90
		20	64.60	75.60
	RIBA-872	10	13.—	15.80
	2. Bauetappe	12	16.—	20.—
	2 ^{ème} étape de la	14	18.80	24.70
	construction	16	25.40	33.40
		20	40.30	53.50

Form

- Fertigung nach Planvorgabe
- Inklusive 2 Muttern (0.8 d) und eine Unterlagsscheibe je Gewinde
- Andere Formen/Durchmesser auf Anfrage

Werkstoffe

Nicht rostende Bewehrungsstähle:

- Stahl 1.4362, KWK III
- Stahl 1.4462, KWK IV

Korrosionswiderstandsklassen (KWK) nach Merkblatt SIA 2029.

Preise (Grundsätzlich sind die AGB's zu beachten)

- Die Preise verstehen sich pro Stück/kg/m¹.
- Die Preise verstehen sich ab Werk ohne Mehrwertsteuer (MWST), andere Umsatzsteuern, Gebühren, Zölle, Abgaben und ohne Verpackungs- und Transportkosten sowie Mindermengenzuschläge.
- Paletten und Verpackungen werden für sämtliche Lieferungen verrechnet.

Lieferung

- Ab CHF 2000.- Nettowarenwert (vgl. Ziff. 4 AGB) erfolgt die Lieferung franco Abladeort (z.B. Baustelle, Werkhof, Talstation).
- Bis zu einem Nettowarenwert (vgl. Ziff. 4 AGB) von CHF 500.- wird zusätzlich ein Mindermengenzuschlag in Rechnung gestellt.

Forme

- Façonnés selon plan
- Y compris 2 écrous (0.8 d) et une rondelle par filetage
- Autres formes/diamètres sur demande

Matériaux

Acier d'ancrage inoxydable:

- acier 1.4362, KWK III
- acier 1.4462, KWK IV

Classe de résistance à la corrosion (KWK) selon cahier technique SIA 2029.

Prix (les CG sont en principe à prendre en compte)

- Les prix s'entendent par pièce/kg/m¹.
- Les prix s'entendent départ usine sans taxe sur la valeur ajoutée (TVA), autres taxes sur le chiffre d'affaires, taxes diverses, droits de douane, redevances et sans frais d'emballage et de transport, ainsi que suppléments pour quantité minimale.
- Palettes et emballages sont facturés pour toutes les livraisons.

Livraison

- A partir d'une valeur nette de la marchandise de CHF 2000.- (cf. ch. 4 CG), la livraison est effectuée franco lieu de déchargement (p.ex. chantier, atelier d'usine, localité de plaine).
- Jusqu'à une valeur marchandise nette (voir chiffre 4 CG) de CHF 500.-, un supplément pour quantité minimale est en outre facturé.



Typen/Types	Typen/Types	Ø (mm)	Preise/Prix
RIBA-UB1-10	RIBA-UB1S-10	10	Preis auf Anfrage
RIBA-UB1-12	RIBA-UB1S-12	12	
RIBA-UB1-14	RIBA-UB1S-14	14	Prix sur demande
RIBA-UB1-16	RIBA-UB1S-16	16	
RIBA-UB1-20	RIBA-UB1S-20	20	

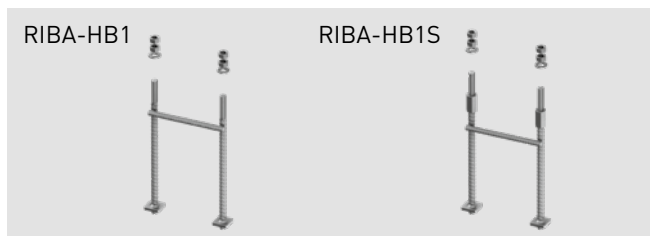

Typen/Types	Typen/Types	Ø (mm)	Preise/Prix
RIBA-HB1-10	RIBA-HB1S-10	10	Preis auf Anfrage
RIBA-HB1-12	RIBA-HB1S-12	12	
RIBA-HB1-14	RIBA-HB1S-14	14	Prix sur demande
RIBA-HB1-16	RIBA-HB1S-16	16	
RIBA-HB1-20	RIBA-HB1S-20	20	

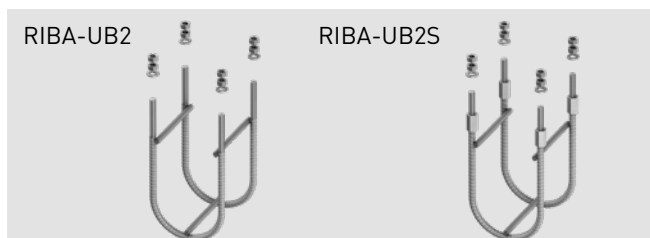

Typen/Types	Typen/Types	Ø (mm)	Preise/Prix
RIBA-UB2-10	RIBA-UB2S-10	10	Preis auf Anfrage
RIBA-UB2-12	RIBA-UB2S-12	12	
RIBA-UB2-14	RIBA-UB2S-14	14	Prix sur demande
RIBA-UB2-16	RIBA-UB2S-16	16	
RIBA-UB2-20	RIBA-UB2S-20	20	



Typen/Types	Typen/Types	Ø (mm)	Preise/Prix
RIBA-HB2-10	RIBA-HB2S-10	10	Preis auf Anfrage
RIBA-HB2-12	RIBA-HB2S-12	12	
RIBA-HB2-14	RIBA-HB2S-14	14	Prix sur demande
RIBA-HB2-16	RIBA-HB2S-16	16	
RIBA-HB2-20	RIBA-HB2S-20	20	

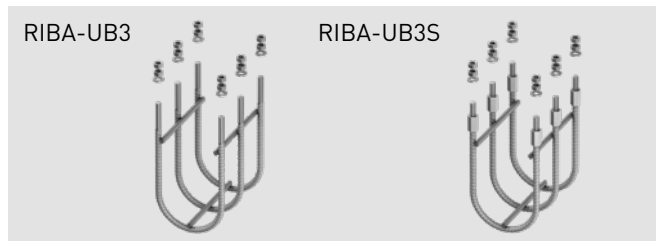

Typen/Types	Typen/Types	Ø (mm)	Preise/Prix
RIBA-UB3-10	RIBA-UB3S-10	10	Preis auf Anfrage
RIBA-UB3-12	RIBA-UB3S-12	12	
RIBA-UB3-14	RIBA-UB3S-14	14	Prix sur demande
RIBA-UB3-16	RIBA-UB3S-16	16	
RIBA-UB3-20	RIBA-UB3S-20	20	



Typen/Types	Typen/Types	Ø (mm)	Preise/Prix
RIBA-HB3-10	RIBA-HB3S-10	10	Preis auf Anfrage
RIBA-HB3-12	RIBA-HB3S-12	12	
RIBA-HB3-14	RIBA-HB3S-14	14	Prix sur demande
RIBA-HB3-16	RIBA-HB3S-16	16	
RIBA-HB3-20	RIBA-HB3S-20	20	

3

RIBA Nichtrostendes Zubehör

Preise (Grundsätzlich sind die AGB's zu beachten)

- Die Preise verstehen sich pro Stück/kg/m¹.
- Die Preise verstehen sich ab Werk ohne Mehrwertsteuer (MWST), andere Umsatzsteuern, Gebühren, Zölle, Abgaben und ohne Verpackungs- und Transportkosten sowie Mindermengenzuschläge.
- Paletten und Verpackungen werden für sämtliche Lieferungen verrechnet.

Lieferung

- Ab CHF 2000.- Nettowarenwert (vgl. Ziff. 4 AGB) erfolgt die Lieferung franko Abladeort (z.B. Baustelle, Werkhof, Talstation).
- Bis zu einem Nettowarenwert (vgl. Ziff. 4 AGB) von CHF 500.- wird zusätzlich ein Mindermengenzuschlag in Rechnung gestellt.

Standard-Muttern 0.8d aus Stahl 1.4401 (DIN 934 / EN ISO 4032)



Typen Types	Gewinde Filet	Preise/St. Prix/pce
RIBA-MU10/0.8	M10	—. 70
RIBA-MU12/0.8	M12	—. 90
RIBA-MU14/0.8	M14	1.80
RIBA-MU16/0.8	M16	2.—
RIBA-MU20/0.8	M20	4.—

Spezial-Muttern 1.5d aus Stahl 1.4401 (DIN 6330)



Typen Types	Gewinde Filet	Preise/St. Prix/pce
RIBA-MU10/1.5	M10	4.40
RIBA-MU12/1.5	M12	6.60
RIBA-MU14/1.5	M14	auf Anfrage / sur demande
RIBA-MU16/1.5	M16	7.50
RIBA-MU20/1.5	M20	15.10

Verlängerungs-Muttern 3.0d aus Stahl 1.4401 (DIN 6334)



Typen Types	Gewinde Filet	Preise/St. Prix/pce
RIBA-MU10/3.0	M10	9.—
RIBA-MU12/3.0	M12	12.50
RIBA-MU14/3.0	M14	auf Anfrage/sur demande
RIBA-MU16/3.0	M16	16.—
RIBA-MU20/3.0	M20	20.—

Accessoires inoxydables RIBA

Prix (les CG sont en principe à prendre en compte)

- Les prix s'entendent par pièce/kg/m¹.
- Les prix s'entendent départ usine sans taxe sur la valeur ajoutée (TVA), autres taxes sur le chiffre d'affaires, taxes diverses, droits de douane, redevances et sans frais d'emballage et de transport, ainsi que suppléments pour quantité minimale.
- Palettes et emballages sont facturés pour toutes les livraisons.

Livraison

- A partir d'une valeur nette de la marchandise de CHF 2000.- (cf. ch. 4 CG), la livraison est effectuée franco lieu de déchargement (p.ex. chantier, atelier d'usine, localité de plaine).
- Jusqu'à une valeur marchandise nette (voir chiffre 4 CG) de CHF 500.-, un supplément pour quantité minimale est en outre facturé.

Écrous standard 0.8d en acier 1.4401 (DIN 934 / EN ISO 4032)

Écrous spéciaux 1.5d en acier 1.4401 (DIN 6330)

Écrous de rallonge 3.0d en acier 1.4401 (DIN 6334)

Unterlagsscheiben aus Nylon

Rondelles en Nylon



Typen Types	Ø (mm)	Preise/St. Prix/pce	
		-100 St./pces	100- St./pces
RIBA-NUS16	30/17	—.45	—.35
RIBA-NUS20	37/21	—.65	—.55

Korrosionsschutzhülsen aus Nylon

Gaines anti-corrosion en Nylon

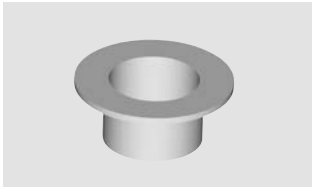

Typen Types	Ø (mm)	Preise/St. Prix/pce	
		-100 St./pces	100- St./pces
RIBA-NH16	30/16.5	3.—	2.50
RIBA-NH20	36/20.5	3.50	3.—

Hutmuttern hohe Form aus Stahl 1.4401 (DIN 1587)

Écrous fermés forme haute en acier 1.4401 (DIN 1587)



Typen Types	Gewinde Filet	Preise/St. Prix/pce
RIBA-HMU10	M10	3.55
RIBA-HMU12	M12	4.90
RIBA-HMU14	M14	10.—
RIBA-HMU16	M16	9.55
RIBA-HMU20	M20	17.65

Ankerplatten in Stahl 1.4404

Plaques d'ancrage en acier 1.4404

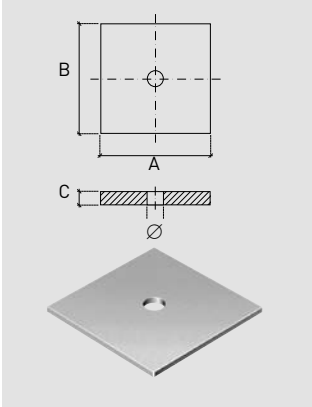

Typen Types	Abmessungen/Mesures (mm)				Preise/St. Prix/pce
	Ø	A	B	C	
RIBA-AP10	12	50	50	8	14.30
RIBA-AP12	14	60	60	10	16.30
RIBA-AP14	16	70	70	12	20.40
RIBA-AP16	18	80	80	15	28.60
RIBA-AP20	22	100	100	20	42.80

Andere Abmessungen auf Anfrage.

Autres dimensions sur demande.

Gewindestangen in Stahl 1.4362 (DIN 976-1)

Tiges filetées en acier 1.4362 (DIN 976-1)

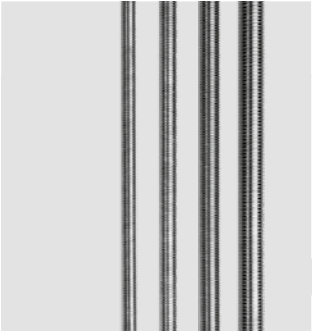
	Typen Types	Gewinde Filet	Preise/Prix l = 1000 mm
	RIBA-GS12	M12	19.10
RIBA-GS14	M14	21.60	
RIBA-GS16	M16	25.—	
RIBA-GS20	M20	30.—	

Gewindestangen in Stahl 1.4462 (DIN 976-1)

Tiges filetées en acier 1.4462 (DIN 976-1)

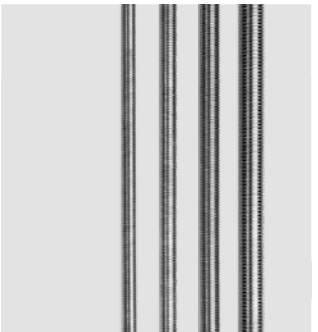
	Typen Types	Gewinde Filet	Preise/Prix l = 1000 mm
	RIBA-GS12	M12	21.10
RIBA-GS14	M14	24.40	
RIBA-GS16	M16	26.90	
RIBA-GS20	M20	38.—	

Unterlagsscheiben aus Stahl 1.4401
(DIN 125A / EN ISO 7089)

Rondelles en acier 1.4401
(DIN 125A / EN ISO 7089)

	Typen Types	passend zu convenant pour	Ø innen/ausser intérieur/extérieur (mm)	Preise/St. Prix/pce
	RIBA-US10	M10	10.5 / 20	—,35
RIBA-US12	M12	13.0 / 24	—,50	
RIBA-US14	M14	15.0 / 28	—,85	
RIBA-US16	M16	17.0 / 30	—,90	
RIBA-US20	M20	22.0 / 37	1.60	

Unterlagsscheiben mit grossem Aussendurchmesser aus
Stahl 1.4401 (DIN 9021)

Rondelles avec grand diamètre extérieur en acier 1.4401
(DIN 9021)

	Typen Types	passend zu convenant pour	Ø innen/ausser intérieur/extérieur (mm)	Preise/St. Prix/pce
	RIBA-USG10	M10	10.5 / 30	—,50
RIBA-USG12	M12	13.0 / 37	—,90	
RIBA-USG14	M14	15.0 / 45	1.10	
RIBA-USG16	M16	17.0 / 50	1.50	
RIBA-USG20	M20	22.0 / 60	2.80	

Teuerungsdifferenzen

infolge Entwicklung im Stahlmarkt und aktuellem Wechselkurs CHF – EUR

Auf unserer Website können Sie sich anhand einer aktualisierten Liste über die jeweils gültigen Teuerungsdifferenzen informieren:

www.aschwanden.com > Downloads > [Teuerungsdifferenzen](#)

Allgemeine Geschäftsbedingungen

Die aktuellen allgemeinen Geschäftsbedingungen finden Sie auf unserer Website:

www.aschwanden.com > Über uns > [Geschäftsbedingungen](#)

Différences de renchérissement

en raison de l'évolution du marché de l'acier et du taux de change CHF – EUR

Une liste actualisée vous permet de vous informer sur notre site web des différences de renchérissement en vigueur:

www.aschwanden.com > Downloads > [Différences de renchérissement](#)

Conditions générales

Vous pouvez télécharger les conditions actuelles sur notre site:

www.aschwanden.com > Portrait > [Conditions](#)